

CSR 系列  
SRT 单机双级系列  
螺杆式制冷压缩机

**复盛-在您身边的压缩机及节能专家**

Fusheng stands by your side with total solution of compressors and energy savings.

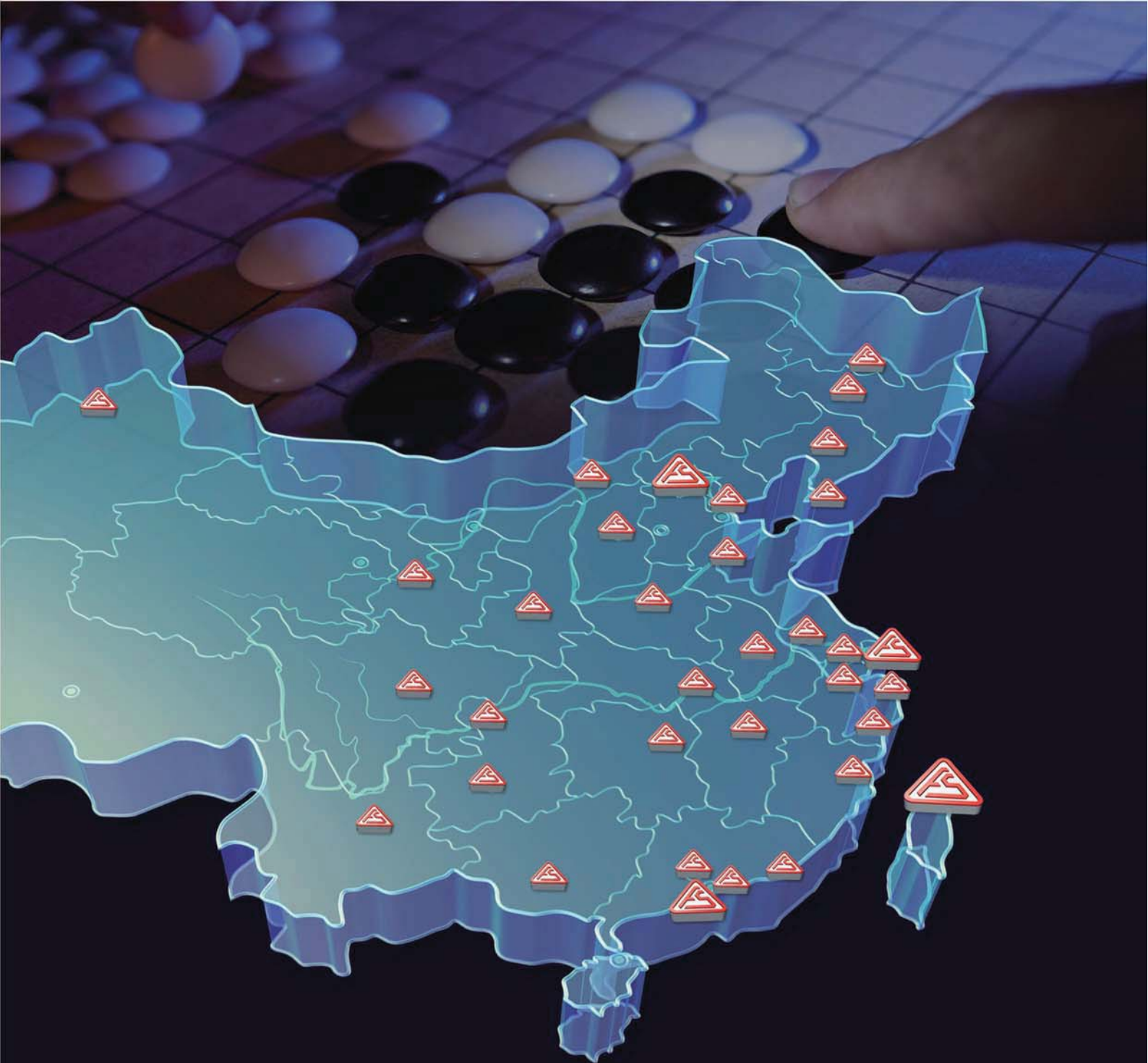

您的盈利、最低的总运营成本以及我们设备的最大可用性是复盛优先考虑的因素。我们致力于保证您的生产连续运行，并涉及到您的工艺流程、需求及目标。

体贴、高效的服务一直是复盛服务体系的重点。复盛在中国大陆有上海、北京、中山三个生产基地，三个销售服务部；三十多个分公司及办事处分布于全国各重要城市。复盛特约经销服务商更是遍及全国各地，那里拥有经严格培训的持证维护人员，以及充足的正厂零备件，不仅做到及时响应，更能做到迅速到位和解决问题。

特约经销商的就近巡检，各地分公司的技术保障，销售服务部的强大支援，加上产品本身的高效节能，使复盛成为您身边的压缩机及节能专家。

## 优异表现，来自强有力的心脏

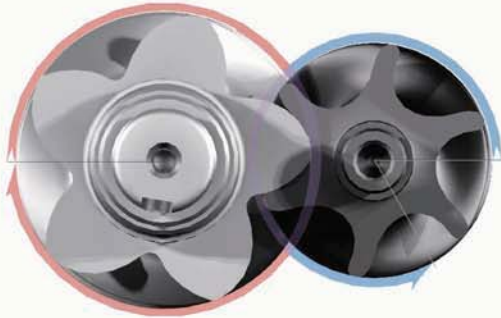

复盛型线阴阳转子落差



### 落差小，效率高

- 复盛专利5：6非对称齿型，最佳化齿数配比，落差最小化，这意味着有效压缩效率和热效率可以大大提高。

### 相等的刚度

- 主转子转速高，直径大，副转子转速较低，直径较小，复盛型线转子的直径比和转速比成正比，这个设计使两个转子的刚度完全相等。

### 泄漏面积小

- 大转子带来了较小的泄漏面积，进一步提高压缩效率。

### 精密设备造就高精度转子

- 采用英国HOLROYD转子加工机加工成型，再经德国KAPP、KLINGELNBERG精密转子研磨机精研，齿型精度可达0.005mm,表面粗糙度可达RA0.1~0.2 $\mu$ m。
- 经德国ZELSS、LEITZ三坐标测量仪严格检测。
- 即使在连续运转状况下，转子亦保持最佳间隙值，稳定而高效。

英国HOLROYD转子专用加工机



德国KAPP精密转子研磨机



日本机壳专用CNC加工机



刀具投影机



德国ZEISS三坐标测量仪



美国转子专利 4.890.992

英国转子专利 2230563

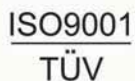

日本转子专利 2008216

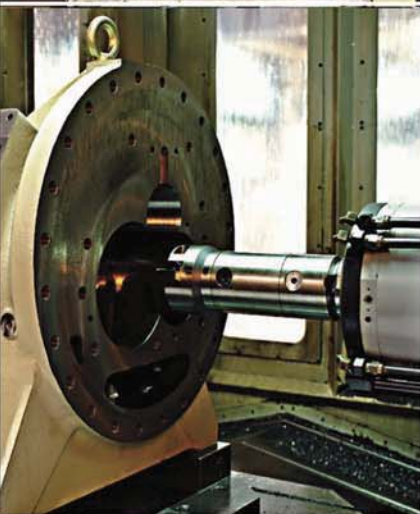
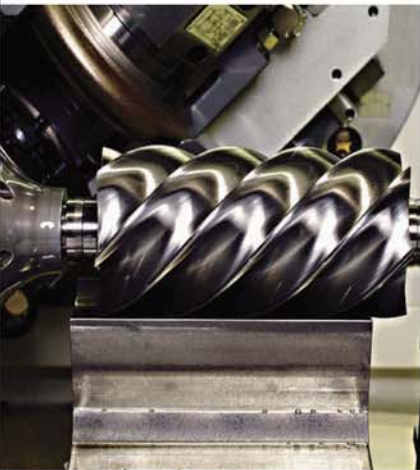

## CSR 系列产品特点和优势

### 高优化的机体结构

- 优化内部流道压损更小
- 双层机体设计，符合耐压及降低噪音之功能

### 高效率的电动机

- 采用知名品牌之最新高效电机，品质稳定，效能高

### 耐久型轴承及最佳优化油路。

- 高精度、大框号欧美轴承，稳定耐用
- 专利油路设计，独有专利滑块喷油技术，部分负荷能效可提高15%
- 五个轴向轴承，排气端增加高精度重载轴承，受力更单纯更均匀，运行更耐久

### 高效率的油分离器及大面积油过滤器

- 特殊设计的三段式高密度油分离器，分油效率达99.7%

### 可搭配变频应用，内容积比可变，比同类产品节能5%~10%

### 搭配不同的冷媒 (R22, R134a, R407C, R410A...) 系统，可发挥最佳的性能

- 多种内容积比设计,应用范围宽广
- 多种的冷冻油匹配
- 马达最佳匹配
- 优异的COP值



## 产品规范

基本规格	排气量 (50Hz)	m <sup>3</sup> /hr	147	181	222	281	332	352	415	460	496	583	650	723	798	883	989
	制冷量 (R22)	kW	125.2	153.2	192.5	245.9	282.4	312.1	368.4	408.7	440.2	535.3	597.0	680.0	750.0	834.9	798.4
	制冷量 (R134a)	kW	81.4	100.1	125.9	159.8	188.4	206.3	243.5	270.2	291.0	353.4	394.2	448.6	494.9	550.8	616.5
	转速	rpm	2950														
	容调调节	%	四段容调 (25 / 50 / 75 / 100) 或 无段容调														
	制冷剂	-	R-134a / R-22 / R-407C / R-410A														
马达	型式	-	三相, 两极, 感应马达														
	电源	-	380~415V, 50Hz														
	启动方式	-	Y-Δ启动或直接启动														
	保护装置	-	电源欠相, 逆向保护及马达高温, 排气高温 PTC保护														
吸气口尺寸	Inch (mm)	2-5/8 (66.67)			3-1/8 (79.37)			4 (101.60)			4 (101.60)			5 (127.00)			
排气口尺寸	Inch (mm)	1-5/8 (41.27)			2-5/8 (66.67)			3-1/8 (79.37)			3-1/8 (79.37)			4 (101.60)			
液压试验	bar (G)	R-407C/R-22 : 42(高压侧); R-134a: 31(高压侧)															
油加热器	W	150						300									
润滑油充注量	Liter	11		13			17			21			25				
重量	kg	481	486	600	609	615	726	736	762	777	849	899	1115	1125	1135	1181	

\* 冷冻能力基准: 冷凝温度40℃, 蒸发温度2℃, 过热5℃, 过冷5℃  
 本公司保留设计修改的权利, 恕不另行通知

## 产品的多用途应用

- 螺杆式水冷冷水机组
- 螺杆式风冷热泵冷（热）水机组
- 螺杆式满液式冷水机组
- 螺杆式中低温卤水机组
- 螺杆式环保冷媒机组  
(R134a, R407C, R410A...)
- 螺杆式高温热水机组  
(出水达65°C, 70°C, 最高达到85°C)
- 螺杆式冷冻干燥设备...
- 螺杆式水（地）源热泵机组
- 螺杆式满液式水（地）源热泵机组
- 螺杆式防爆制冷机组

### 电源多种选择：

1. 380V-3ph-50Hz
2. 380V-3ph-60Hz
3. 440V-3ph-60Hz
4. 460V-3ph-60Hz
5. 220V-3ph-60Hz



## 常规应用

### R22

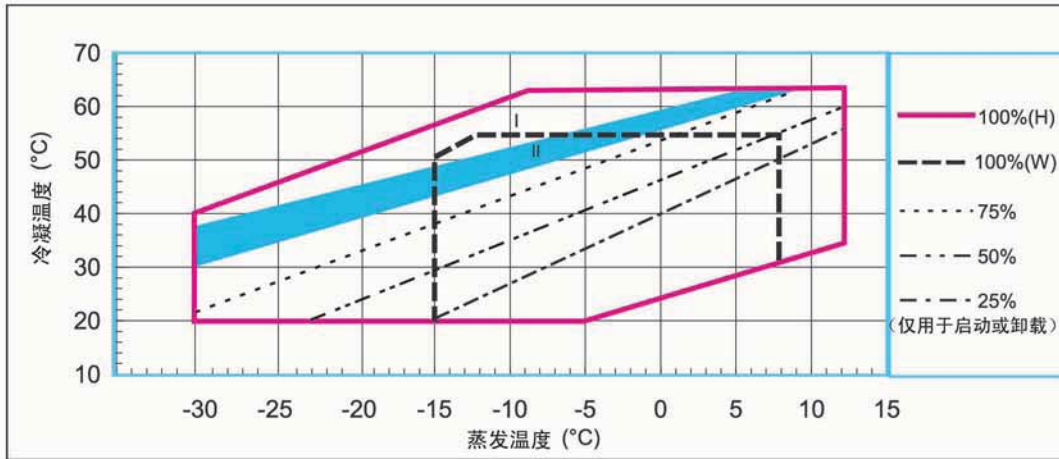

### R134a

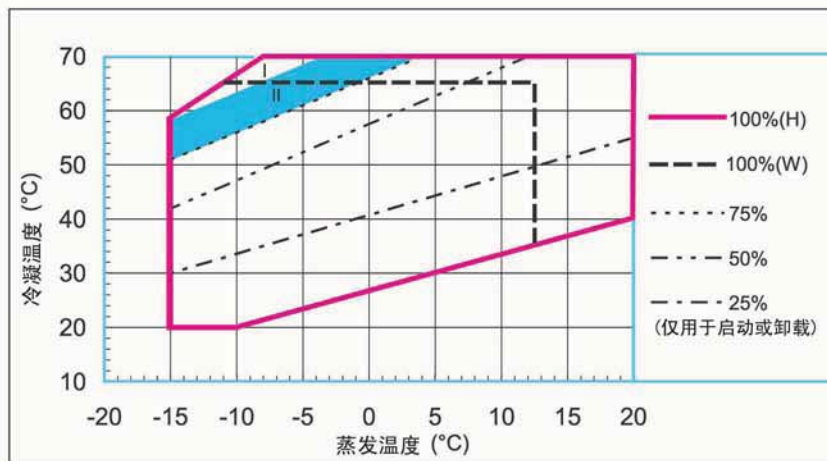

### R407C

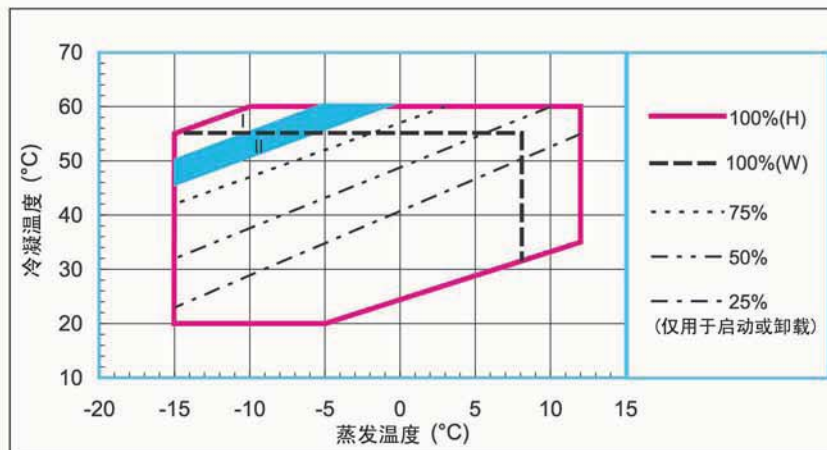

附注:

I: 压缩机运行在此范围需增加液态冷媒喷射与外部油冷却器;

II: 压缩机运行在此范围需增加液态冷媒喷射与外部油冷却器;

其他特殊工况下的应用请先与复盛公司联系

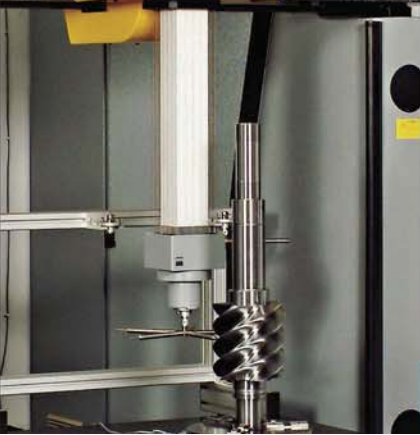

## CSR (大螺杆)系列产品特点和优势

### 高效率的电动机.

- 采用知名品牌之高效电机，品质稳定，效能高
- 特殊优化设计的冷却流道，有效延伸使用范围

### 耐久型轴承及最佳优化油路.

- 高精度、大框号欧美轴承，稳定耐用
- 内建油路提供最好的润滑与气封，并有效降低噪音

### 产品特色

- 满足市场对大冷量压缩机的需求，最大冷量可达400冷吨(R134a)/600冷吨(R22)
- 无内置油分设计，系统压损进一步减小；外形紧凑，更方便布置与安装
- 针对满液/降膜系统应用，特别设计满液/降膜系统专用高效压缩机，更高效更节能
- 满液/降膜系统专用高效压缩机蒸发器出口直接进入压缩机吸气口，有效降低管路压损减少无效过热，提高系统COP
- 马达独立冷却，有效降低吸气压损和无效的吸气过热，进一步提升运行能效





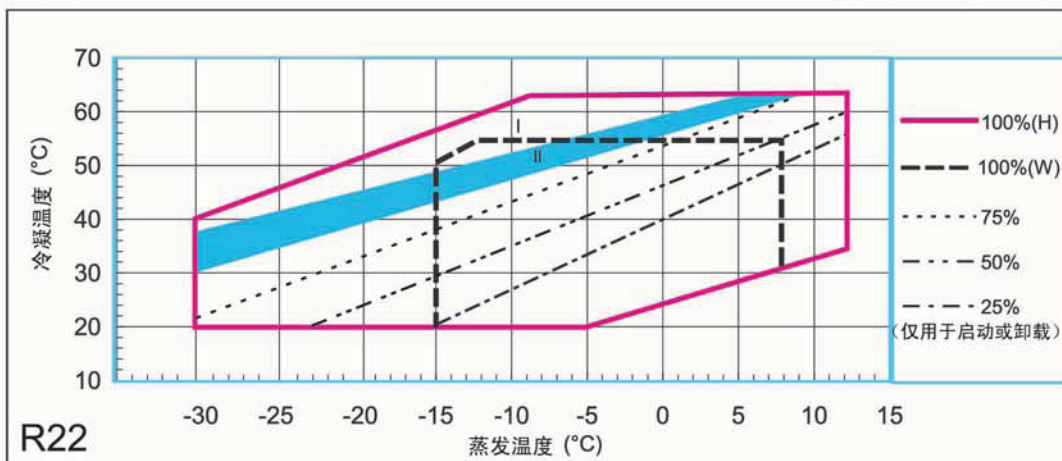
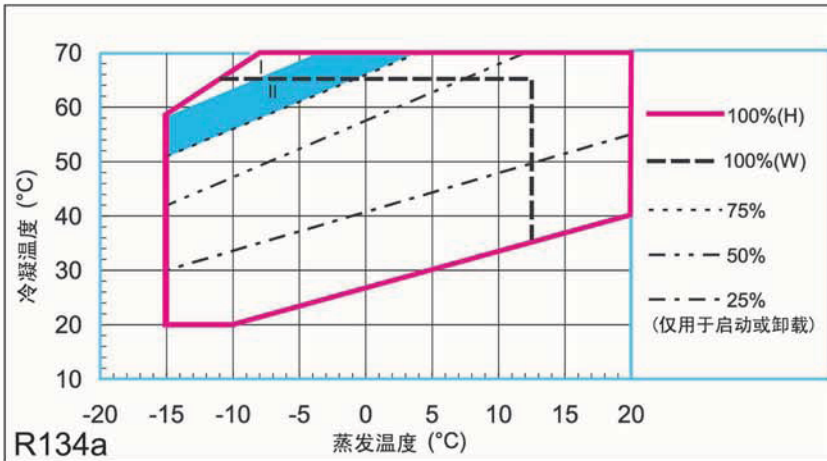

机型	CSR1080	CSR1220	CSR1350	CSR1080II	CSR1220II	CSR1350II	CSR1450	CSR1760	CSR1960
冷量 kW R134a	736.9	821.3	917	736.9	821.3	917	1045.5	1271.5	1413.7
变排量 m <sup>3</sup> /h	1071	1190	1333	1071	1190	1333	1449	1762	1959
适用系统	干式 (中低温) 或满液式 (空调)			满液式 / 降膜式 (空调) 专用					
转速	2950 rpm								
适用冷媒	R22/R134a								
容调控制范围	100% ~ 75% ~ 50% ~ 25% (启动或卸载) 或 无段式容量调节								
润滑方式	压差给油								
马达型式	3 相, 2 极, 感应马达								
马达冷却方式	吸气冷却			独立冷却					
启动方式	Y- Δ启动 / D-O-L								
电源电压	380V			380V/6kV/10kV					
绝缘等级	Class F								
接管尺寸	吸气阀 / 排气阀 : 6" / 5"						吸气阀 / 排气阀 : 8" / 6"		
重量 (Kg)	1238	1266	1286	1238	1266	1286	1560	1624	1650

制冷量基准: R134a 冷凝温度 38°C, 蒸发温度 5°C, 过冷度 3°C, 过热度 2°C

★本公司保留设计修改权利, 恕不另行通知。



## SRT 单机双级热泵螺杆压缩机特点和优势

### 产品特点

- 高温热泵专用双级压缩机，冷凝温度可达85°C，超越单级压缩机的温度限制；
- 使用R134a，环保工质，非混合工质，可靠性高；
- 可同时提供冷热双效应用，总性能系数（COPt）高，节能效果明显；
- 取代锅炉应用，节能效果显著；
- 取代锅炉应用，无废气排放污染问题；
- 半封闭设计无冷媒泄漏问题；
- 常规使用条件即可应用于高温热泵，使用场合更广；
- 高低压级均可容调，保持最佳效率；
- 两对螺杆对称设计轴向推力平衡，轴承寿命长；
- 高低压级的负载受力均匀分配于高低压级的轴承，轴承寿命更耐久；
- 体积小，结构简结，效率高；
- 优异电机液态冷媒冷却机构，申请多国专利



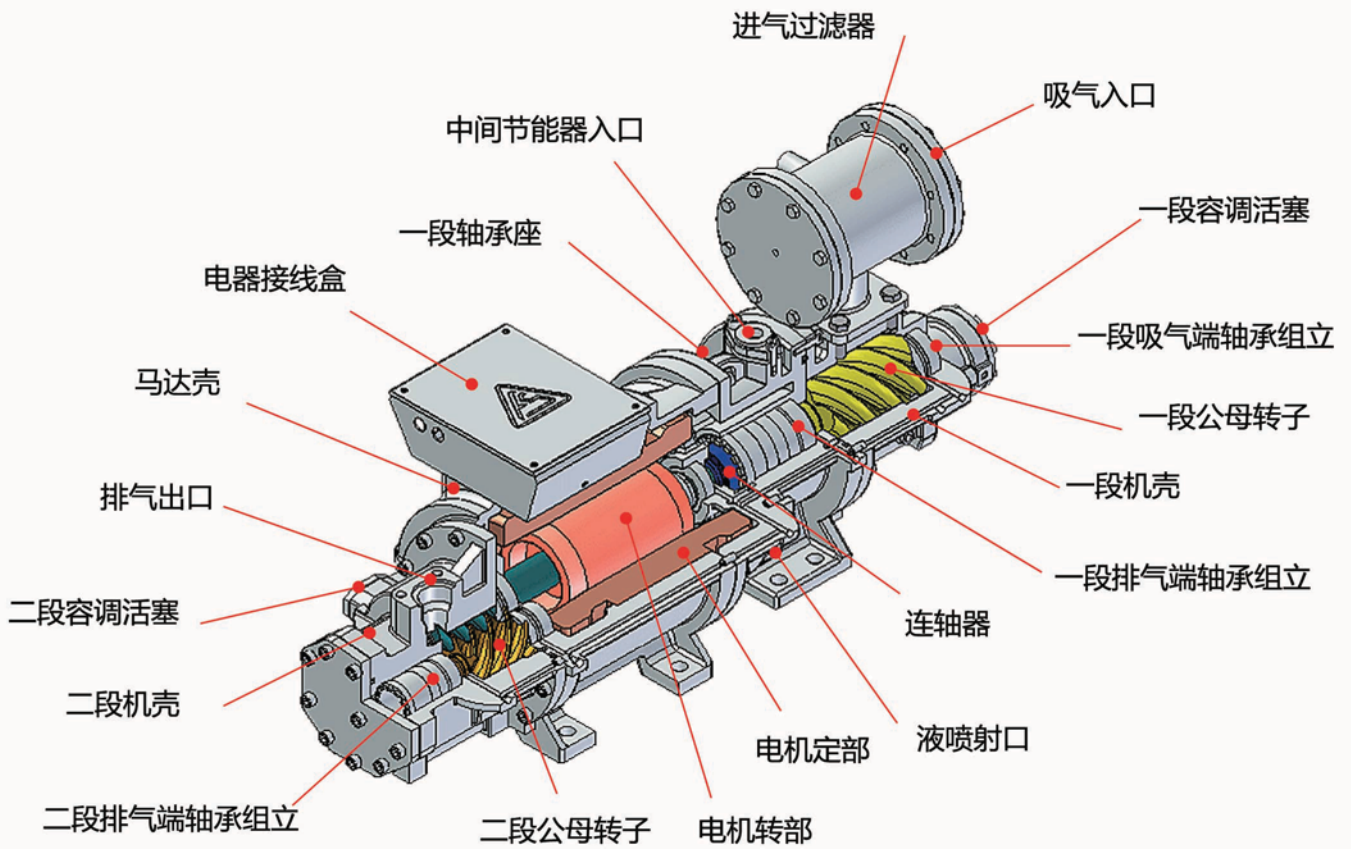

机 型		SRT321AH	
吸入压力饱和温度	°C	20~ -15	
电源频率	Hz	50/60	
压缩机	转速	r/min	2950 / 3550
	低压级排气量	m <sup>3</sup> /h	320 / 384
	高压级排气量	m <sup>3</sup> /h	143 / 172
冷媒	--	R134a	
马达	电源	--	3Ph 220/380/400/440V
	启动方式	--	Y- Δ
	额定功率	HP	125
制热能力 0°C /80°C	kW	241/289	
耗电量 0°C /80°C	kW	96/115.2	
COP 0°C /80°C	--	2.51	
容调范围	%	100/50/25	
噪音 (1 米)	dB(A)	81	

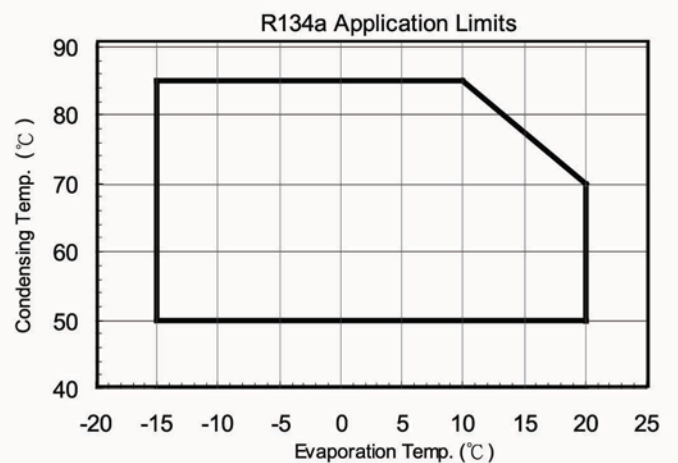



## 复盛-在您身边的压缩机及节能专家

Fusheng stands by your side with total solution of compressors and energy savings.

### 华东销售部

地址：上海市闵行区中春路7755号  
宝虹中心8楼  
邮编：201101  
电话：(021) 6270 4880  
传真：(021) 6270 4878

### 华北销售部

地址：北京市昌平区国际信息产  
业基地立业路15号1-5幢  
邮编：102206  
电话：(010) 6973 2555  
传真：(010) 6973 2299

### 华南销售部

地址：广东省中山市火炬开发区  
火炬路12号  
邮编：528437  
电话：(0760) 8559 1551  
传真：(0760) 8559 1552

免费服务热线：800 820 6177  
[www.fusheng-china.com](http://www.fusheng-china.com)

复盛公司对此型录保留最终解释权  
2013 © 第一版